

GIRA

Smart Home.
Smart Building.
Smart Life.

Gebäude
intelligent planen
und umsetzen
mit Gira.



Gira / Elektroplanung

Wir sind Gira.
Das sind die mit den Schaltern.
Aber wir sind auch so viel mehr.

Zukunftsorientiert.
Zertifiziert.
Verantwortungsvoll.

Wir sind die Türsteher, Vorausdenker,
Smart-Home-Pioniere, Weiterentwickler,
Systemexperten, KNX Partner,
Zukunftsgestalter, Patent-Meister,
Preisträger und Designer.

Aber vor allem sind wir die,
die zuhören.
Und zwar Ihnen.

Dezent, aber intelligent.
Mit einem klaren Anspruch an Qualität,
Materialität und Funktion.
Und voller Innovationskraft.

Im Herzen sind wir Ingenieure,
die begeistern wollen.
Für neue Technologien,
smarte Umsetzungen und
überzeugende Details.

Wir tun nie weniger als alles,
um für Sie die beste Lösung zu finden.
Mit Service, Design und Leistung
made in Germany.

Denn dafür stehen wir.
Und das schon seit 1905.*

*Gira verwendet aktuell an vielen Stellen in der Kommunikation grammatisch männliche Formulierungen. Selbstverständlich beziehen wir damit Menschen aller Geschlechter mit ein.

02	_____	Einleitung
04	_____	Schalterdesign & Funktion
06	_____	Türkommunikation
08	_____	Raumtemperaturregelung
10	_____	Gira System 3000
14	_____	KNX RF / Einstieg KNX TP
20	_____	KNX High-End Ausstattungen
22	_____	Gira F1 & Bediengeräte
24	_____	Gira One
26	_____	Systemübersicht
28	_____	Persönliche Betreuung
29	_____	Support
30	_____	Bauvorschriften
32	_____	Online-Seminare & Gira Akademie
34	_____	Intelligente Schnittstellen
35	_____	Software-Tools
36	_____	Onlinekatalog
37	_____	DWG-Dateien
38	_____	Mediadatenbank
39	_____	Logistikzentrum
40	_____	Unternehmen

Ihre Projekte
sind uns wichtig.

Eine vorausschauende und
durchdachte Planung ist das
A und O eines funktionalen
Smart Buildings.

Die Elektroplanung zählt zu den wichtigsten Disziplinen bei der Entwicklung neuer gewerblicher und öffentlicher Projekte. Die komplexen Herausforderungen, die sich dabei ergeben, beginnen mit der großen Auswahl an modernen und smarten Produkten, gehen über die Kenntnis aktueller Normen und reichen bis hin zur detaillierten Erstellung von Planungskonzepten und Ausschreibungsunterlagen. Gira steht Ihnen in allen Leistungsphasen mit zahlreichen praxisorientierten Services unterstützend zur Seite. Profitieren Sie davon, um allen Ansprüchen gerecht zu werden.

Vor allem Ihnen.

Besuchen Sie unsere praxisorientierte Landingpage mit allen wichtigen Informationen für die Elektroplanung. Sie wird stets aktualisiert und erweitert.

[partner.gira.de/
planer](https://partner.gira.de/planer)



Der Gira Newsletter für die Elektroplanung informiert regelmäßig über neue Produkte, Schulungen, Normen und Vorschriften sowie relevante Services für Ihren Arbeitsalltag. Jetzt abonnieren und auf dem Laufenden bleiben.

[partner.gira.de/
newsletter](https://partner.gira.de/newsletter)



Ausgezeichnetes Design. Höchste Flexibilität.



⊕ Highlights, Fakten, Vorteile
Gira System 55 und Gira Flächenschalter:

Komplette Neuentwicklung der Gira Schaltergeneration für vereinfachte Installation und besseres Handling.

Über 300 Funktionen im Gira System 55 und über 200 Funktionen beim Gira Flächenschalter.

Einfache Disposition und Bestellung durch ein schlankes Sortiment bei gleichzeitig attraktiver Variationsbreite.

Hochwertige Materialien.

Gleicher Abdeckrahmen für die waagerechte oder die senkrechte Installation.

Flexibler Austausch der Abdeckrahmen unter Beibehaltung der installierten Funktionen dank modularem Aufbau.

Kontinuierliche Weiterentwicklung von Design und Funktion.

Passend zu jeder Gebäudeeinrichtung, von klassisch dezent bis trendig modern, sind eine Vielzahl von Funktionen mit den Abdeckrahmen der sieben Schalterprogramme des Gira System 55 sowie des Gira Flächenschalters kombinierbar. Verschiedene Farb- und Materialvarianten bieten noch mehr individuellen Gestaltungsspielraum.

Das Gira System 55 mit mehr als 300 und der Gira Flächenschalter mit über 200 Funktionseinsätzen bieten vielfältige und flexible Nutzungsmöglichkeiten.

Mehr erfahren.
partner.gira.de/schalterprogramme



Originalmuster für Ihr Projekt dank des Gira Bemusterungs- services.

Live sehen und anfassen, worum es geht. Bestellen Sie projektbezogen Gira Produktmuster, um Ihnen und Ihren Kundinnen und Kunden die Entscheidungsfindung zu erleichtern.

Jetzt Produktmuster anfragen.
partner.gira.de/planer-muster



Das Produktsortiment reicht von Türsprechanlagen in modernem Design über schlüssellose Zugangskontrolle bis hin zu flexiblen Bedienmöglichkeiten durch Einbindung in IP-Netzwerke und vielem mehr.



- 01 Gira System 106 Türstation Edelstahl
- 02 Gira Wohnungstation Video AP7
- 03 Gira G1 als SIP Client
- 04 Gira Wohnungstation Video AP Plus
- 05 Gira Wohnungstation AP
- 06 Gira TKS mobil App

Damit Ihre Kundinnen und Kunden wissen, was sie erwartet.

Komfort mit Sicherheit.

Gira Türkommunikationssysteme bieten für jede Anforderung eine anspruchsvolle Lösung – mit oder ohne Video, mit schlüssellosem Zutritt per Gira System 106 KeylessIn Fingerprintmodul, für innen und außen, Aufputz oder fassadenbündig in die Wärmedämmung eingebaut. Auch eine Bedienung von unterwegs per Smartphone und Gira TKS mobil App ist möglich, in Verbindung mit Gira S1 sicher verschlüsselt über Secure Data Access. Der Gira F1 gewährleistet in Mehrparteiengebäuden in Kombination mit SIP-Türsprechanlagen eine gezielte Trennung der Gebäude- und Privatnetzwerke.

Mehr erfahren.
partner.gira.de/tks

+ Highlights, Fakten, Vorteile Gira Türkommunikationssystem:

- Netzwerkfähig.
- Netzwerkbasierte SIP-Türkommunikationsanlagen in Verbindung mit Gira G1 möglich.
- Gira F1 gewährleistet bei SIP-Türsprechanlagen eine datensichere Türkommunikation.
- Gira TKS mobil ermöglicht Zugriff auch von unterwegs.
- Schlüssellose Zugangskontrolle möglich (Keyless In).
- Inbetriebnahme durch eine Person.
- TKS-Konfigurator und GPA helfen bei der Projektierung und Inbetriebnahme.
- Einfache Installation.
- 2-Draht-Bus-Technik.

Raumtemperaturregelung mit System.

Ob Heizen oder Kühlen, die kompakten Gira Raumtemperaturregler sorgen auf einfache Weise per Drehregler und mit Pulsweitenmodulation (PWM) für eine energieeffiziente, präzise Temperaturregelung. Auch von Fußbodenheizungen.

In Kombination mit der Klemmleiste ist eine schnelle, strukturierte Verdrahtung der Stellantriebe möglich. Zur Steuerung des Absenkbetriebs können zwei Schaltuhren mit fest zugeordneten Heizkreisen (z. B. Wohnbereich, Schlafbereich) angeschlossen werden. Die Heizkreispumpe lässt sich ebenfalls anbinden. Sie schaltet automatisch ab, wenn am Regler keine Wärme angefordert wird.

In Verbindung mit der Gira System 3000 Jalousie- und Schaltuhr BT ist die Aktivierung des Absenkbetriebs per App bedien- und programmierbar. Pro Heizzone lassen sich bis zu 40 Zeitschaltpunkte sowie ein Dauerkomfortbetrieb einstellen. Der Raumtemperaturregler ist zudem mit einer Temperatursturzerkennung ausgestattet. Diese registriert offene Fenster und drosselt automatisch die Heizleistung im Raum – ohne Fensterkontakt.



Raumtemperaturregler und Klemmleiste mit komfortabler Zeitsteuerung.

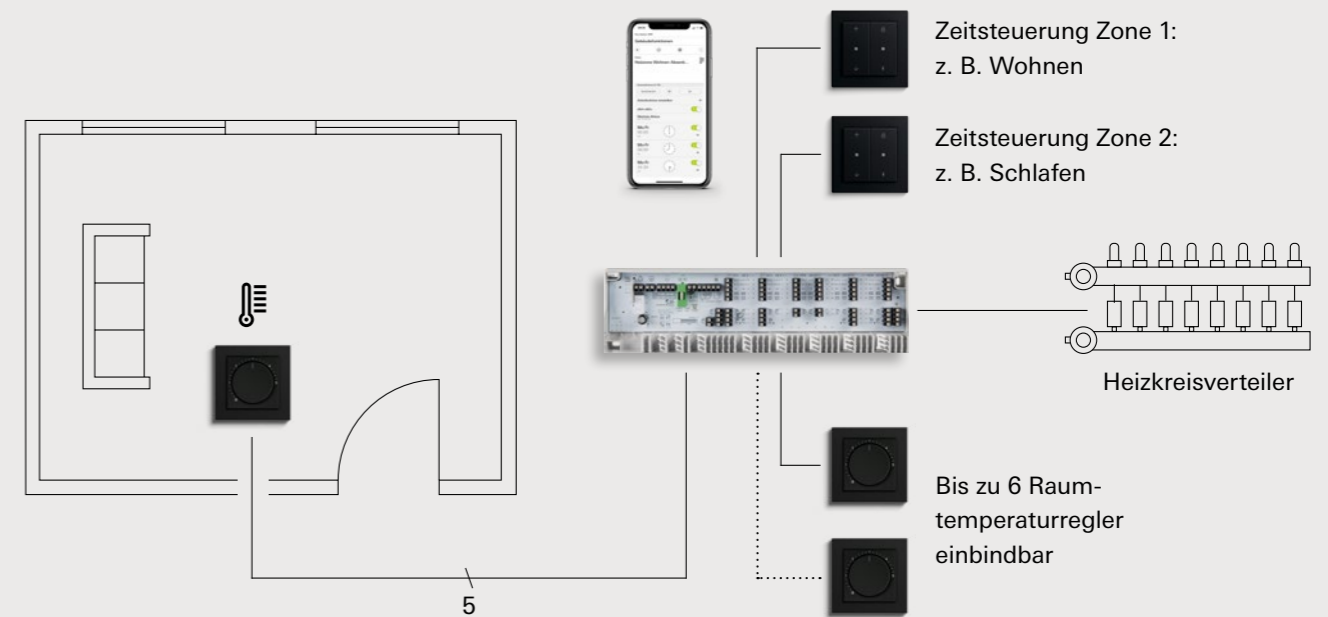

Raumtemperaturregler und Klemmleiste für vereinfachtes Heizen/Kühlen.

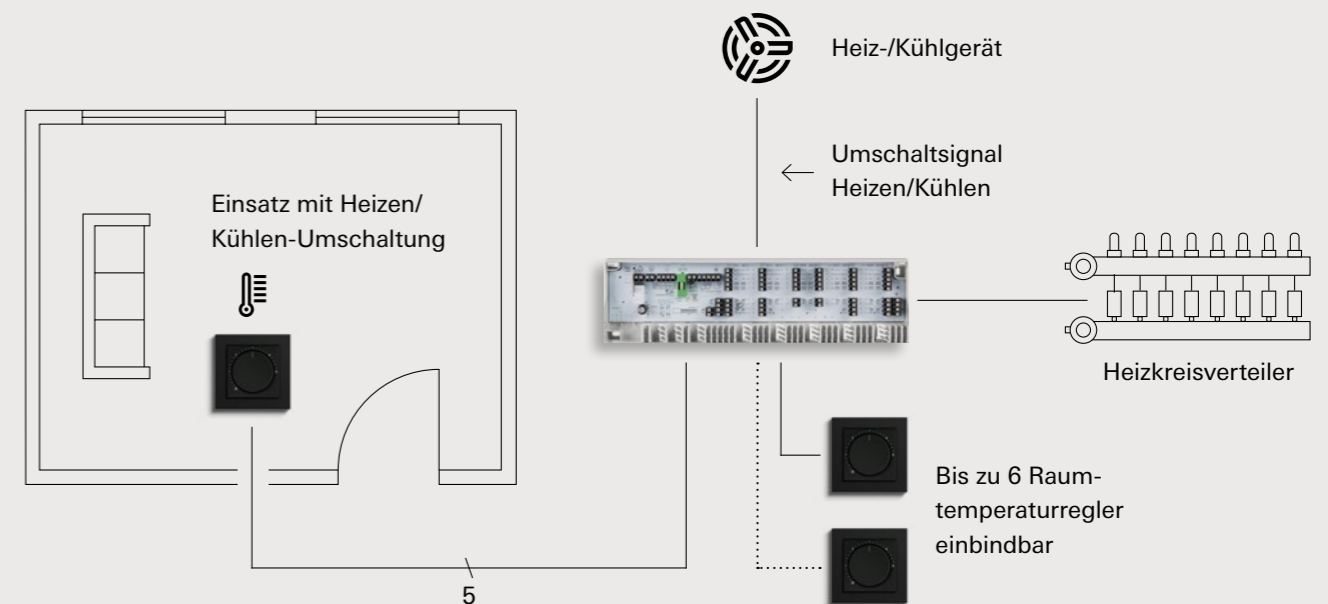

Flexibilität und Komfort. Für Sie und Ihre Kundin- nen und Kunden.



Licht-
steuerung



Raumtemperatur-
regelung



Jalousie-
steuerung



Bluetooth-
Steuerung
per App



Das Gira System 3000 bietet den einfachen Einstieg in die Gebäudeautomation für Licht- und Jalousiesteuerung sowie Raumtemperaturregelung. Der Automatisierungsgrad kann auf Raumebene oder im ganzen Gebäude jederzeit ohne Neuverkabelung angepasst werden.

Moderne Steuerung von Gebäudetechnik – vielseitig und flexibel.

Licht schalten, Jalousien fahren, die Raumtemperatur regeln, das alles mit verschiedenen Bedienmöglichkeiten: Das Gira System 3000 bietet größtmögliche Flexibilität. Die Steuerungsmöglichkeiten per Schalter, per Bluetooth, Funk oder über das Smartphone sind universell einsetzbar und lassen sich einfach auf Basis einer 230-V-Verdrahtung installieren. So sind auch gleichzeitig verschiedene Automatisierungsgrade in einem Objekt einfach realisierbar. Funktionserweiterungen sind jederzeit ohne Neuverkabelung möglich.

Ideal für eine zukunftsfähige und kostenoptimierte Planung. Zahlreiche Funktionen wie Schaltungen zu bestimmten Zeiten, Szenensteuerungen oder Anwesenheitssimulation erlauben für jeden Komfortwunsch die passende Lösung.

Mehr erfahren.

[partner.gira.de/
system3000](https://partner.gira.de/system3000)



+ Highlights, Fakten und Vorteile
Gira System 3000:

- Einfache 230-V-Standardinstallation (z. B. 5-adrige NYM-Leitung).
- Flexibel an Budget-, Automations- und Designanspruch anpassbar.
- Wachsendes, zukunftssicheres System.
- Extraflache Einbautiefe.
- Einfacher Austausch der Aufsätze ohne spezielle Vorkenntnisse.
- Funktionserweiterung ohne Neuverkabelung.
- Bedienaufsätze erhältlich in zahlreichen Gira Schalterprogrammen.

Eine starke Basis – verschiedene Ausbaumöglichkeiten.

Schön, wenn man nicht gleich aufs Ganze gehen muss. Das Gira System 3000 bietet Automatisierungen auf Raumebene. Möchten Ihre Kundinnen und Kunden die intelligente Gebäudesteuerung erweitern und noch umfangreichere Funktionen, kann dies schrittweise realisiert werden.

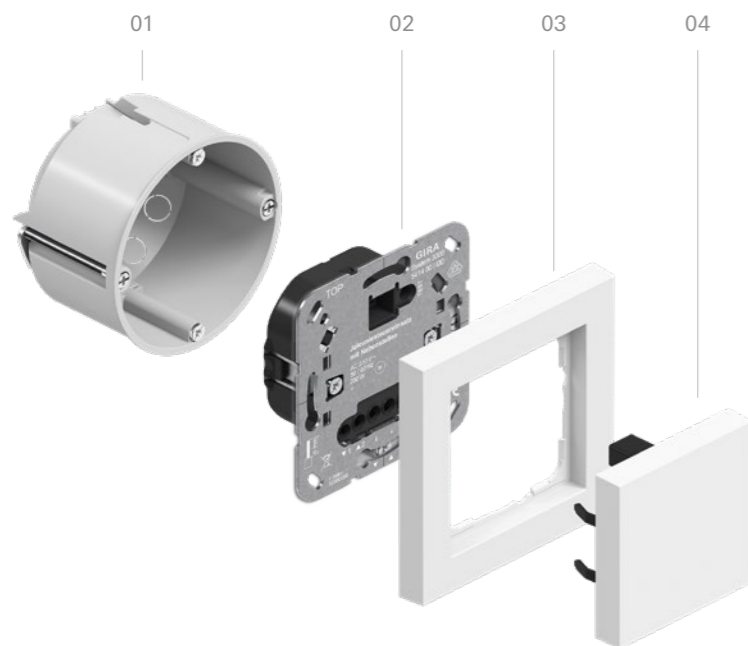

□ Die zuverlässige Basisausstattung.

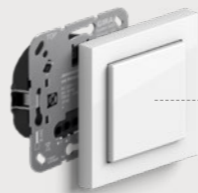

Aufsatz
Gira System 3000
Bedieneinsatz

Für die manuelle Bedienung von Licht, Jalousien und Raumtemperatur (anderer Bedieneinsatz notwendig) mit ersten Komfortfunktionen wie einer speicherbaren Beschattungsposition.

Unterputz-Einsatz
Gira System 3000
Unterputz-Einsatz

Gira System 3000 Aufbau

- 01 Unterputz-Dose
- 02 Gira System 3000 Steuereinsatz
- 03 Gira E2 Schalterprogramm
- 04 Gira System 3000 Bedieneinsatz

Ⓜ Bluetooth für mehr Komfort.



Aufsatz
Gira System 3000
Jalousie- und
Schaltuhr BT



Gira System 3000 App
Jalousien, Licht und Heizung bequem und bedarfsgerecht einstellen und steuern via Gira System 3000 App.



Gira Bluetooth Wandsender
Als batterielose Funk-Nebenstelle für die Gira System 3000 Bluetooth® Bedieneinsätze flexibel für Schalt-, Dimm- und Jalousiebefehle nutzbar.

📶 Funksteuerung per eNet SMART HOME



Aufsatz
Gira eNet Funk
Bedieneinsatz

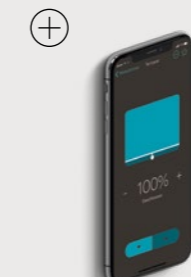

Gira eNet SMART HOME App und Gira eNet Server
Mit dem Gira Smart Home System die Gebäudetechnik auch von unterwegs komfortabel per App steuern und überwachen.



📶 Funksteuerung per KNX RF



Aufsatz
Gira RF Bedieneinsatz für KNX



Gira RF Wandsender für KNX
Er und der RF Tastsensor für KNX sind batteriebetrieben und können unabhängig von Leitungen als Funk-Wandsender montiert werden – auf der Wand verschraubt, mit Tragrings auf einer UP-Gerätedose und auf alle glatten Flächen geklebt.



📶 KNX RF Anbindung an KNX TP



Aufsatz
Gira RF Bedieneinsatz für KNX



Gira Smart Home App, Gira RF Tastsensoren für KNX, Gira X1, S1 und Gira KNX RF/TP Medienkoppler
Gebäudetechnik einfach mobil steuern: Ermöglicht wird dies durch den Medienkoppler und den Gira X1 Server, über die KNX RF Bedieneinsätze in ein kabelgebundenes System eingebunden werden. Der Fernzugriff von unterwegs aus ist mit dem Gira S1 realisierbar. Der Funktionsumfang der Gira Smart Home App wird kontinuierlich erweitert.



Das Smart-Home-System auf Basis einer 230-V-Installation: Gira KNX RF.

Wechslen bestehende Einfamilienhäuser den Besitzenden oder soll der Altbau modernisiert werden, wünschen sich die Eigentümerinnen und Eigentümer immer häufiger ein Smart Home. Auch bestehende KNX TP Anlagen lassen sich einfach erweitern. Mit Gira KNX RF ist die Umsetzung schnell, einfach und planbar.

230-V-Installation reicht aus.

Dafür muss in den Räumen des Gebäudes lediglich eine 230-V-Installation vorliegen. Auf Basis der Gira System 3000 Einsätze wird dann der neue KNX RF Bedieneinsatz installiert.

An Wänden ohne Stromleitung wird der batteriebetriebene KNX RF Tastsensor angebracht. Das neue KNX RF System ist damit bereits in wenigen Schritten installiert.

Datensicherheit gewährleistet der KNX Secure Standard. Das ist der weltweit erste hersteller- und anwendungsunabhängige Sicherheitsstandard für smarte Gebäude. Datenintegrität, Authentifizierung, Verschlüsselung und Datenaktualität sind somit kein Problem und das Smart Home ist vor Fremdzugriff geschützt.

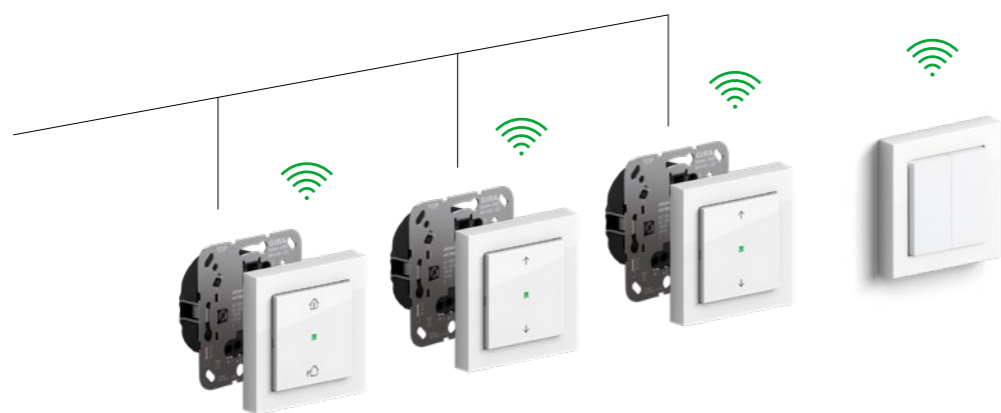

Erfahren Sie mehr zu KNX RF im Erklärvideo.



 KNX RF
 — 230 V



Smarte Gebäudetechnik ist machbar. Jederzeit. In jedem Raum.

Bei jedem Projekt gilt es, individuelle Ansprüche und Anforderungen zu erfüllen. Mit dem Gira System 3000 können die Automatisierungsgrade von Raum zu Raum verschieden umgesetzt und jederzeit verändert werden. Es genügt ein einfacher Austausch der Aufsätze, um die Gebäudetechnik ohne aufwändige Umbaumaßnahmen nach Bedarf zu erweitern.

Beispiel-Szenario
Bürogebäude

Sollen nur einzelne Funktionen wie Licht oder Raumtemperatur raumweise smart bedient werden, ist das Gira System 3000 Bluetooth® die richtige Wahl. Mit dem funkbasierten Gira KNX RF System lassen sich weitere intelligente Funktionen ergänzen.

In Verbindung mit dem Gira KNX RF/TP Medienkoppler und dem Gira X1 Server ist ein vollwertiges KNX System realisierbar, das auch über die Gira Smart Home App gesteuert werden kann. Wünschen Ihre Kundinnen und Kunden ein Smart Building mit umfangreicher Funktionstiefe, ermöglichen der Gira HomeServer bzw. der Gira FacilityServer ein KNX System mit höchster Individualität und Flexibilität. Die Steuerung und Anpassung von Einstellungen erfolgt mit der Gira HomeServer App (Gira FacilityServer App) komfortabel mit dem Smartphone oder Tablet.

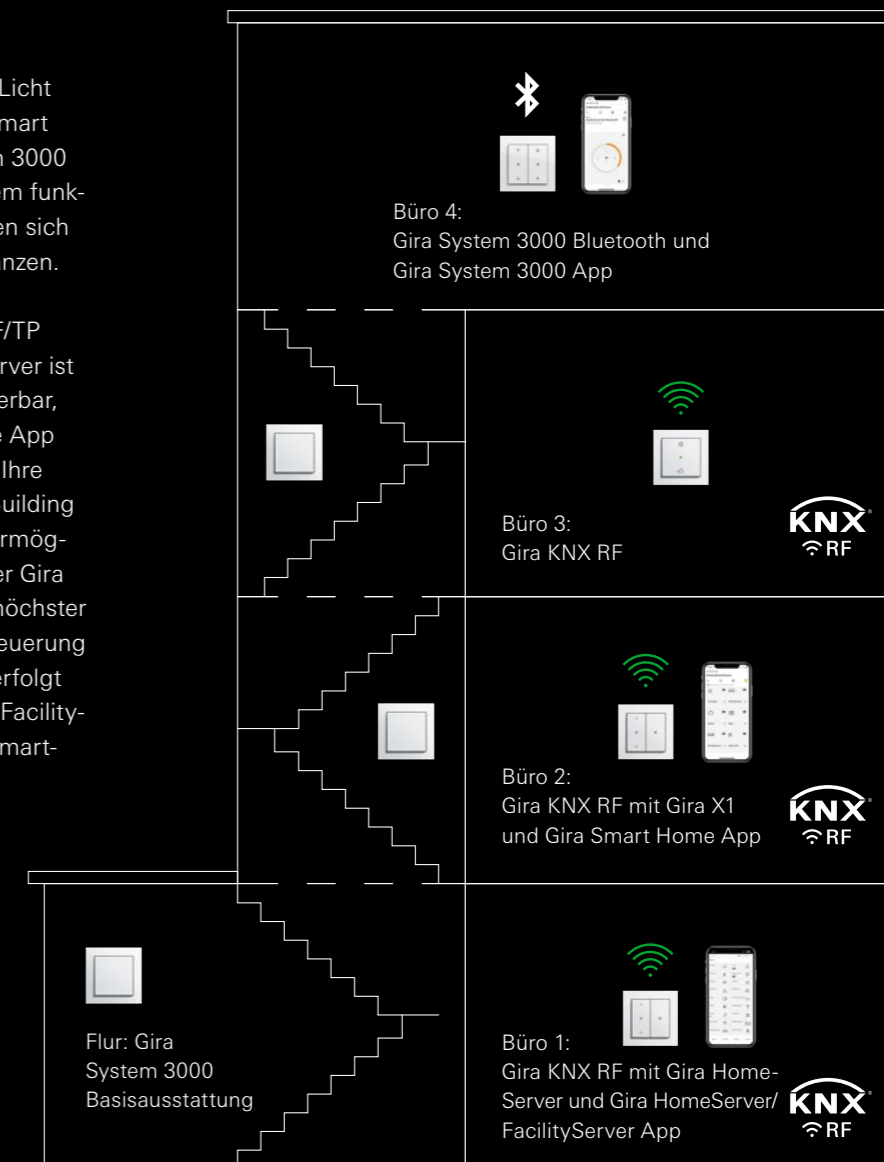

Smarte KNX TP Gebäudetechnik ohne Server.



Der Einstieg in die KNX Welt.

KNX ermöglicht es, Gebäudetechnik intelligent zu steuern und zu vernetzen. Bereits ohne Server lassen sich zahlreiche smarte, updatefähige Lösungen realisieren. Die Intelligenz steckt dabei in den Bediengeräten, Aktoren und Sensoren, die die herkömmlichen Schalter ersetzen. Der Gira Taster beispielsweise schaltet und dimmt auf klassische Weise Licht und liefert den Temperaturwert für die energieeffiziente Heizungsregelung. Der Gira Schalt- und Jalousieaktor ermöglicht komplexere Schaltungen – bis zu 64 Szenenfunktionen. Der Gira Bewegungsmelder Cube sowie der Gira Präsenzmelder Mini Komfort reduzieren durch personenabhängige Schaltungen den Energieverbrauch.

Der Gira Cube überzeugt besonders durch sein kompaktes Design sowie die Möglichkeit, ihn sowohl an der Wand als auch an der Decke zu montieren. Der Präsenzmelder besticht durch hohe Funktionalität bei gleichzeitig kleiner, unauffälliger Bauform.

Entdecken Sie die ganze Produktvielfalt. partner.gira.de/knx



KNX Produkte für die Basisausstattung

- 01 Gira Taster für KNX
- 02 Gira Schalt- und Jalousieaktor für KNX
- 03 Gira Bewegungsmelder Cube für KNX
- 04 Gira Präsenzmelder Mini Komfort für KNX

KNX Secure fähig



Leistungsstarke Geräte speziell für gewerbliche Gebäude.



Objektgeräte

- 01 Gira Tasterschnittstelle für KNX
Erleichtert die Integration konventioneller Produkte mit potentialfreien Kontakten in das KNX System.
- 02 Gira EnOcean Funk Wandsender
Funksender zur Übertragung von Schalt-, Dimm- oder Jalousiebefehlen an Funkempfänger des EnOcean-Funksystems.
- 03 Gira Eco
Ermöglicht die Integration von bis zu fünf herstellerübergreifenden Wallboxen in das KNX System. Das dynamische Lastmanagement schützt den Hausanschluss vor Überlastung.
- 04 Gira DALI Gateway Colour für KNX
Bildet die Schnittstelle zwischen der KNX Installation im Gebäude und einer digitalen DALI-Beleuchtungsanlage (u.a. Lichtsteuerung mit HCL-Technologie).

- 05 Gira Unterputz-Aktoren für Gira One und KNX
Sie ermöglichen eine einfache Nachrüstung oder Erweiterung bestehender Installationen.
- 06 Gira Dimmaktor für Gira One und KNX
Zum Schalten und Dimmen verschiedener Leuchtmittel. Zahlreiche Szenenfunktionen (16 bei der Standard-, 64 bei der Komfortvariante) sind realisierbar.

KNX Secure fähig

Smarte Installationen optimal nutzen.

Um die Möglichkeiten einer App-Bedienung zu erweitern, empfiehlt es sich, den Gira X1 als übergeordnete Steuerzentrale zu integrieren.



X1 Standard
250 Funktionen
1.000 Datenpunkte

+

125 Funktionen
500 Datenpunkte

+

250 Funktionen
1.000 Datenpunkte

Intelligente Technik zentral und sicher steuern.

Der updatefähige Gira X1 Server ermöglicht eine komfortable und wirtschaftliche Automatisierung und Visualisierung einer KNX Anlage. Das Leistungsangebot lässt sich mit zusätzlichen Funktionsbausteinen aus dem Gira AppShop erweitern. Bedient wird das KNX System per Gira Smart Home App. Der Fernzugriff erfolgt durch den Einsatz des Gira S1 verschlüsselt. Der Server steht in Deutschland und befolgt so die europäische Datenschutz-Grundverordnung (DSGVO).

Gira X1 Server.
partner.gira.de/x1



Gira S1.
partner.gira.de/s1



KNX Secure fähig

Bestandsbauten smart nachrüsten und erweitern mit Gira KNX RF.

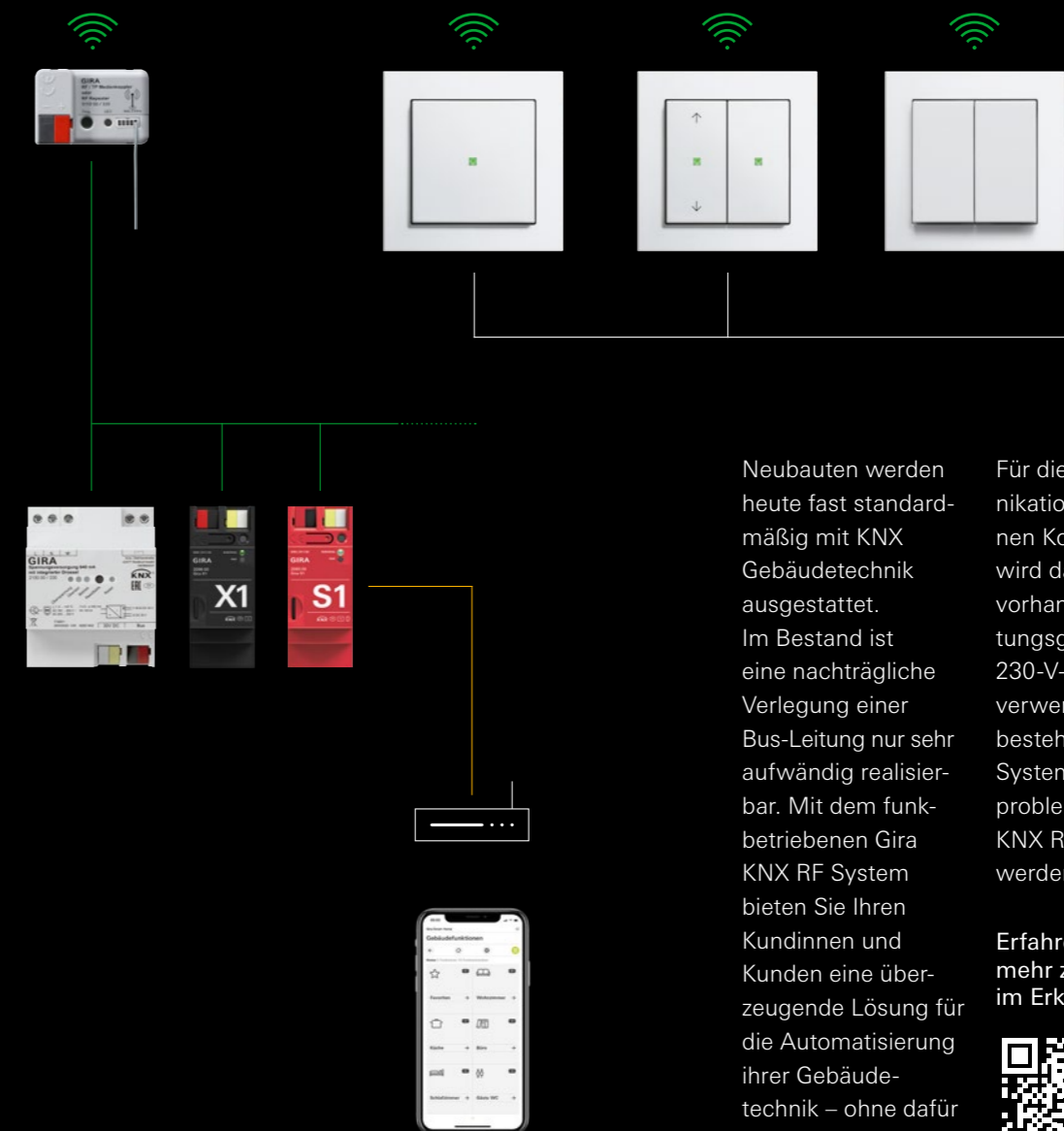

Neubauten werden heute fast standardmäßig mit KNX Gebäudetechnik ausgestattet. Im Bestand ist eine nachträgliche Verlegung einer Bus-Leitung nur sehr aufwändig realisierbar. Mit dem funkbetriebenen Gira KNX RF System bieten Sie Ihren Kundinnen und Kunden eine überzeugende Lösung für die Automatisierung ihrer Gebäudetechnik – ohne dafür Wände aufstemmen zu müssen.

Für die KNX Kommunikation der einzelnen Komponenten wird das bereits vorhandene Leitungsgut der 230-V-Installation verwendet. Auch bestehende KNX Systeme können problemlos um KNX RF erweitert werden.

Erfahren Sie mehr zu KNX RF im Erklärvideo.



KNX RF
KNX TP
230 V
LAN



Umfassendes Leistungsspektrum für hohe Anforderungen.

Der Gira FacilityServer und der Gira HomeServer sind die Steuerzentralen großer Gebäudekomplexe: vernetzte Gebäudeinstallationen programmieren, steuern, visualisieren und kontrollieren – alles im Griff.



Für die zentrale und datensichere Steuerung und Visualisierung der gesamten Technik intelligenter Gebäude bieten der Gira FacilityServer und der Gira HomeServer anspruchsvolle und dank ihrer Updatefähigkeit zukunfts-sichere Lösungen. Der Gira FacilityServer verfügt über das komplette Leistungs-spektrum des Gira HomeServers, ist für den Einsatz in größeren gewerblichen Objekten aber mit erheblich mehr Speicherplatz ausgestattet. Mehrere Gira FacilityServer können vernetzt werden, um auch räumlich voneinander getrennte Gebäude miteinander zu verbinden. Neben ihrer Funktion als Steuerzentrale dienen die Geräte als Daten-server für andere Facility-Systeme, denen gespeicherte Verbrauchs- und Betriebsdaten zur Auswertung bereitgestellt werden.

Für Erweiterungsoptionen lassen sich auch über eine USB-Schnittstelle oder IP-Router funkbasierte KNX RF Systeme an den Gira HomeServer/FacilityServer anbinden. Aufgrund der modernen Softwarearchitektur sind der Gira FacilityServer und der Gira HomeServer gegen Angriffe aus dem Inter-net geschützt. In Kombination mit dem Gira S1 sind eine datensichere Fernwartung, Überwachung sowie Zugriff von unterwegs aus auf die Gebäude- und Anlagentechnik über den PC, mit dem Smartphone und Tablet möglich.

KNX Server für mittelgroße bis große Gebäude

- 01 Gira FacilityServer
- 02 Gira HomeServer

KNX Secure fähig

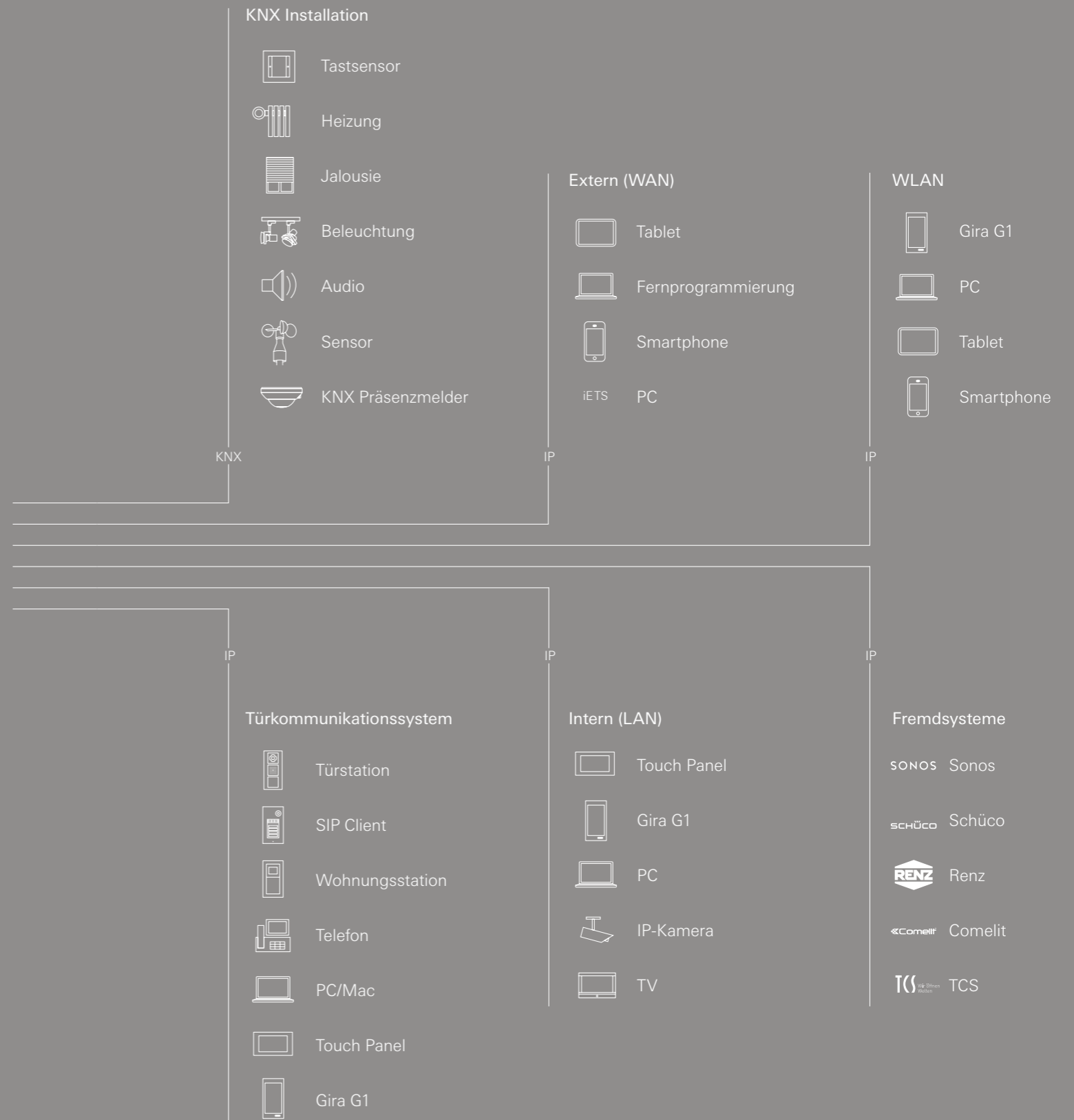

Gira F1 — mehr Sicherheit in der Gebäudekommunikation.

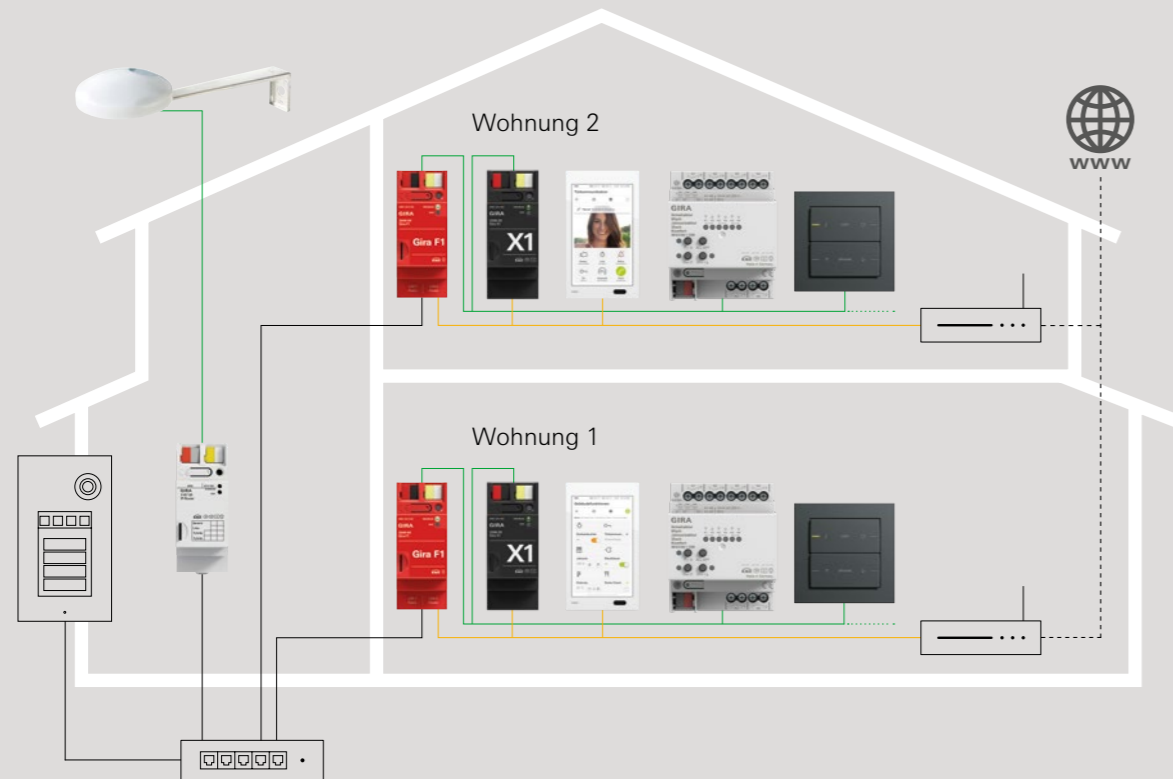

Mehr erfahren.

partner.gira.de/knx-produkte



Der Gira F1 verbindet als KNX Bridge mehrere autarke KNX Anlagen, z. B. um KNX Telegramme einer gemeinsam genutzten Wetterstation des Gebäudes in die privaten KNX Systeme weiterzuleiten. Das Modul schützt dabei die persönlichen Daten im privaten Netzwerk vor unberechtigtem Zugriff aus dem Gebäudenetzwerk. Zugleich kann

der Gira F1 in Gebäuden mit mehreren Wohneinheiten auch für die Türkommunikation in Verbindung mit SIP-Türkommunikationsanlagen genutzt werden. Er sorgt hier für eine sichergegetrennte und gezielte Weiterleitung des Videotürrufs zur betreffenden Wohnungsstation.

- KNX TP
- Gebäudenetzwerk
- Privates Netzwerk

+ Highlights, Fakten und Vorteile Gira F1:

Koppelt als KNX Bridge mehrere autarke KNX Systeme.

Unterstützt KNX Secure.

Schützt private Netzwerke vor unbefugtem Zugriff.

Kann Gruppenadressen an die KNX Systeme adaptieren.

Inbetriebnahme über die ETS.

Effizient schalten und steuern. Passend für jedes Objekt.



Gira Tastsensor 4

Das KNX Bediengerät überzeugt mit hochwertigem Design und besonderer Bedienungshaptik zahlreicher KNX Anwendungen. Bis zu acht individuell definierbare Funktionen können festgelegt werden. LEDs sorgen für eine klare Betriebs- und Statusinformation.

Gira Apps zur Gebäudesteuerung

In Verbindung mit einem Server wie dem Gira X1, Gira HomeServer oder Gira FacilityServer machen die jeweiligen Apps mobile Geräte zu komfortablen Bedienelementen.

Gira G1 als Multitalent

Der Gira G1 eignet sich nicht nur als Bediengerät für eine KNX Installation mit dem Gira X1, Gira HomeServer oder Gira FacilityServer, sondern auch zur Steuerung anderer Gebäudegewerke. Zudem lässt sich der Gira G1 auch als Wohnungsstation in der Türkommunikation nutzen. So wird er zur intelligenten Bedienelementzentrale in jedem Smart Building.

Gira Hotel-Card-Taster

Der Gira Hotel-Card-Taster mit Demontageschutz kann z. B. Sicherheits- oder Energiesparfunktionen übernehmen. Bei entnommener Hotel-Card werden alle evtl. noch eingeschalteten Verbraucher abgeschaltet. Erst nach dem Einstecken der Zutrittskarte wird der Stromkreis wieder aktiv geschaltet.

Gira Notrufset

Das Gira Notrufset, bestehend aus Rufmodul, Zugschalter, Spannungsversorgung und Abstelltaster, stellt sicher, dass ein hilfsbedürftiger Mensch im Ereignisfall alarmieren kann. Ideal für den Einsatz im Health Care-Bereich, in öffentlichen Gebäuden und in Privatwohnungen. Passend im Design der Gira Schalterprogramme erhältlich.

Gira One. Einfach zum Smart Home.

Mit Gira One bieten wir Ihnen ein Smart-Home-System, das leistungsstark und einfach zugleich ist.



Es basiert auf dem weltweit bewährten Smart-Home-Standard KNX Secure und bietet zahlreiche Automatisierungen für Licht, Beschattung, Raumtemperatur, Sicherheit und Unterhaltung. Diese tragen dazu bei, den Gebäudekomfort zu erhöhen, die Sicherheit zu steigern und Energie einzusparen.

Zahlreiche Lösungen mit besonderem Mehrwert sind möglich wie die Zentral-Aus-Funktion, über die beim Verlassen des Hauses sämtliche nicht benötigten Verbraucher stromsparend ausgeschaltet werden. Oder das automatische Herabsenken der Heiztemperatur, wenn ein Fenster länger geöffnet bleibt. Zudem kann mittels variierender Licht- und Beschattungsprogrammierungen Anwesenheit vorgetäuscht werden, wenn die Bewohnerinnen und Bewohner verreist sind und vieles mehr.

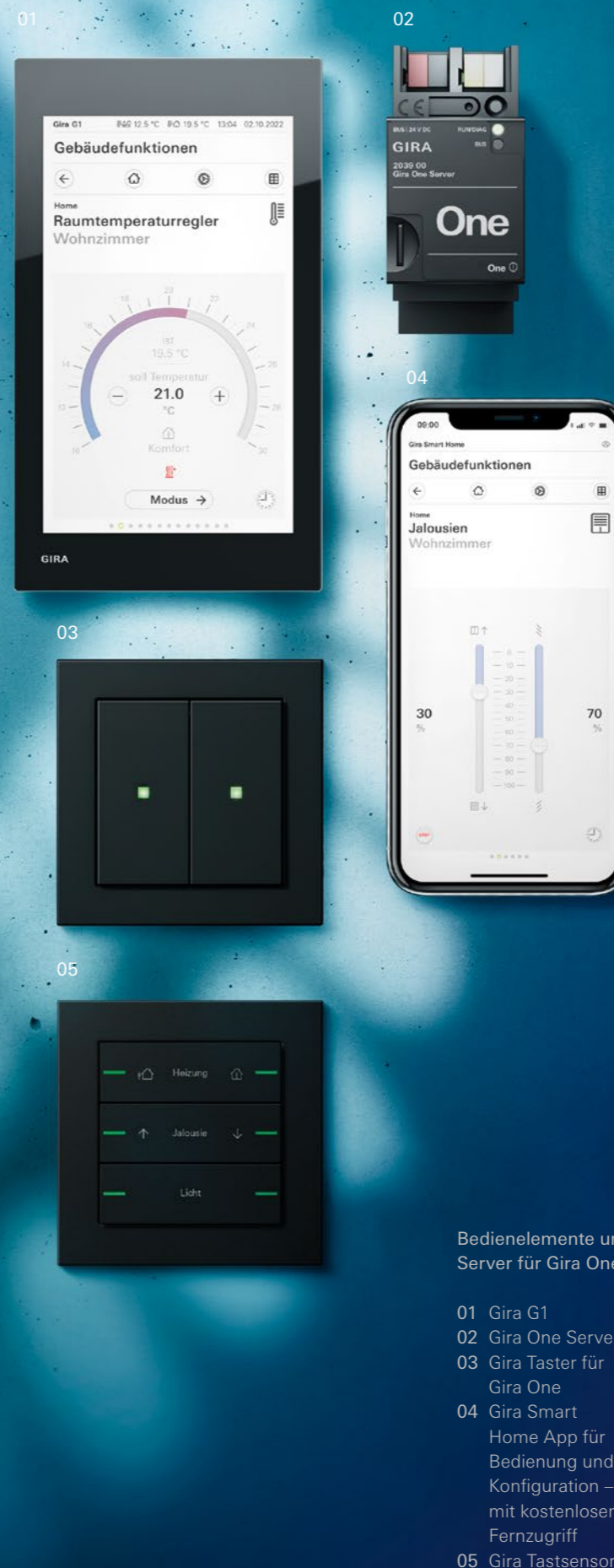
Ein besonderer Vorteil von Gira One ist die sehr einfache, assistenzgeführte Inbetriebnahme ohne ETS über den Gira Projekt Assistenten (GPA). Dank einer Schritt-für-Schritt-Anleitung mit integrierten Lernvideos sind keine speziellen Schulungen erforderlich. Die gesamte Inbetriebnahme kann im Büro vorbereitet werden. Alle Projektdaten können dann später vor Ort mit dem Laptop oder Tablet per Knopfdruck auf die Geräte übertragen werden. Spätere Anpassungen lassen sich sicher und zeitsparend per Fernwartung durchführen.



- ⊕ Highlights, Fakten und Vorteile Gira One:
- Leistungsstarkes System für die Komfortausstattung.
 - Einfache, zeitsparende Inbetriebnahme über den Gira Projekt Assistenten, ohne ETS-Kenntnisse.
 - Basiert auf dem weltweit bewährten und zertifizierten Smart-Home-Standard KNX Secure.
 - Einfache Bedienung über Taster, Tastsensoren, Gira G1, PC (Windows) und per Gira Smart Home App, auch aus der Ferne.
 - Weitreichende, selbst durchführbare Änderungsoptionen für Anwender/-innen.
 - Kostenlose Fernwartung und Fernzugriff für Ihre Kundinnen und Kunden.
 - Flexibel erweiterbar.
 - Updatefähigkeit aller Geräte.
 - Automatisch generierte Dokumentation für Ihre Kundinnen und Kunden.
 - Sicherer Schutz vor Fremdzugriff und Manipulation dank KNX Secure.
 - Anbindung an Drittsysteme wie Sonos und Philips Hue möglich.

	Standard Gira System 3000	Komfort Gira eNet SMART HOME	Komfort Gira One	Premium Gira X1	High End Gira HomeServer/ FacilityServer
	 Funk, Kabel Kommunikation erfolgt zwischen Mobilgerät und Gira System 3000.	 Funk, IP-Netzwerk	 Kabel, IP-Netzwerk	 Funk, Kabel, IP-Netzwerk	 Funk, Kabel, IP-Netzwerk
Gebäudefunktionen*					
Beleuchtung und Jalousie	■	■	■	■	■
Heizung, Lüftung und Klima	■	■ <small>(i. V. m. Tado®)</small>	■	■	■
Szenen	—	■	■	■	■
Messen und Regeln, Werteingabe	—	■	■	■	■
Fenster- und Türen- überwachung	—	—	■	■	■
Audiosteuerung	—	—	■ <small>(Audio i. V. m. Sonos)</small>	■	■
Zusatzfunktionen*					
Werteanzeige	■	■	■	■	■
Energiever- brauchsauswer- tung	—	■	—	—	■
IP-Kamera	—	—	■	■	■
Website- Darstellung im User-Interface	—	—	—	■	■
Wetterprognose	—	■	■	■	■
Diagramme, Meldungen, RSS-Feed-Reader	—	—	—	—	■
Integration zusätzlicher Systeme	—	■	■	■	■

* Für diese Funktion müssen zusätzliche Gira Geräte und Internetservices zur Verfügung stehen.

	Standard Gira System 3000	Komfort Gira eNet SMART HOME	Komfort Gira One	Premium Gira X1	High End Gira HomeServer/ FacilityServer
Bedienelemente/Visualisierungsgeräte					
Smartphone, Tablet (iOS und Android)	■	■	■	■	■
G1, PC	—	■	■	■	■
Meldungen, Alarmierungen					
E-Mail, SMS, Push Notifica- tion, Anruf, Sprachansage	—	—	—	■ <small>(i. V. m. Gira S1)</small>	■
IP-Befehle	—	—	—	—	■
Konfigurations- möglichkeiten durch Endan- wender/-innen	■	■	■	■	—
Benutzer- management	■	■	■	■	■
Anwesenheits- simulation	■	—	■	■	■
Zeitschaltuhren (inkl. Astro- funktion)	■	■	■	■	■
Zugriff aus der Ferne	—	■	■	■	■
Verschlüsselte Kommunikation	—	■	■	■	■
Logikfunktionen	—	■	■	■	■
Entwicklung eigener Funktio- nen (Logikbau- steine, Funktions- vorlagen, Plug-ins)	—	—	—	■ <small>(nur Logikbausteine)</small>	■
Grundriss-Visua- lisierung & Freie Visualisierung	—	—	—	—	■
Sequenzen	—	—	—	—	■

Wir nehmen Beratung persönlich.

Für uns ist die direkte
Betreuung vor Ort
ein wichtiges Anliegen.
Deshalb steht Gira
Ihnen in allen Projekt-
phasen mit mit einer
persönlichen Ansprech-
person zur Seite.

Profitieren Sie bei Planung und Umsetzung
Ihrer Projekte von dem umfassenden
Know-how und der fundierten Erfahrung
eines verlässlichen Partners. Gira berät
Sie verbindlich, fachkundig sowie persönlich.
Darüber hinaus verschafft Gira Ihnen
Kontakte zu bewährten Kooperations-
partnern wie z. B. zu Schüco, Renz,
Sonos und Plug & Light.

[partner.gira.de/
kontakt](https://partner.gira.de/kontakt)



Service ist unsere Leidenschaft.

Mit unseren Serviceangeboten möchten
wir Ihnen den Alltag erleichtern.
Wenn Sie Unterstützung bei Fragen
zum Datenschutz benötigen, Qualifizie-
rungsmaßnahmen oder schnellen
technischen Support vor Ort wünschen:
Wir sind für Sie da.



QR-Codes
scannen und
Visitenkarten
speichern!



Schnelle Hilfe
bei Smart-Building-
Projekten – Hotline
Elektroplanung

Tel. +49 2195 602-666
hotline@gira.de



Servicezeiten:
Montag bis Freitag
8.00 bis 17.00 Uhr



Ihr direkter Draht –
Kunden-Center
Auftragsabwicklung

Geschäftskunden
national
Tel. +49 2195 602-400
[auftragsabwicklung@
gira.de](mailto:auftragsabwicklung@gira.de)



Geschäftskunden
international
Tel. +49 2195 602-721
[auftragsabwicklung.
export@gira.de](mailto:auftragsabwicklung.export@gira.de)



Servicezeiten:
Montag bis Freitag
7.00 bis 17.00 Uhr



Ihr individuelles
Schulungsangebot –
Gira Akademie

Tel. +49 2195 602-171
schulung@gira.de





TGA Xpert App – Orientierung bei Vorschriften und Normen.

Komplexe Vorschriften und Normen, Vertragswesen oder Ausschreibungs- und Vergaberichtlinien setzen ein umfassendes Know-how voraus. Mit der TGA Xpert App bleiben Sie immer auf dem Laufenden. Die App liefert „Wissen on demand“ – intuitiv und mit nur drei Klicks.

Mit der TGA Xpert App werden Sie via Push Notifications über alle aktuellen Änderungen proaktiv informiert und haben gleichzeitig die Möglichkeit, jederzeit wichtige Änderungen nachzulesen. Zusätzlich bietet TGA Xpert einen Live-Video-Support und eine Callback-Funktion in der App an. Im Jahres-Abo enthalten sind Lizenzcodes für zwei Geräte.

Jetzt informieren und Lizenz bestellen oder für 30-tägige Testlizenz registrieren lassen.

partner.gira.de/tga

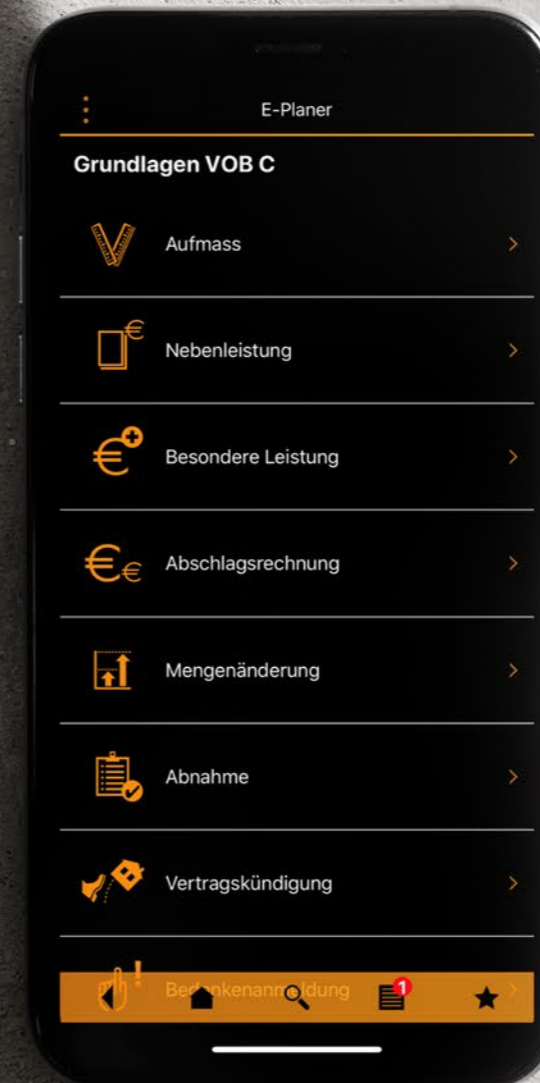

+ Highlights, Fakten, Vorteile TGA Xpert App:

Vorgaben sind nicht nach DIN- oder DIN-VDE-Nummern geordnet, sondern nach konkreten Anwendungsfällen auf der Baustelle.

Intuitive Suche.

Vorformulierte Formulare zu den Bereichen VOB, BGB, HOAI u. v. a.

Regelmäßige Aktualisierungen.

Zusammenhängende Interpretationen von Vorschriften, Normen, Vertragswesen, Ausschreibungs- und Vergaberichtlinien.

Live-Video-Support.

Callback-Funktion.

Push Notifications.

TGA Xpert App
im Google Play
Store laden:



TGA Xpert App
im Apple App
Store laden:



Mit Fachwissen Vorsprung sichern.

Für zukunftsgerechte Installationen sind planungsspezifische Weiterbildungen unverzichtbar.

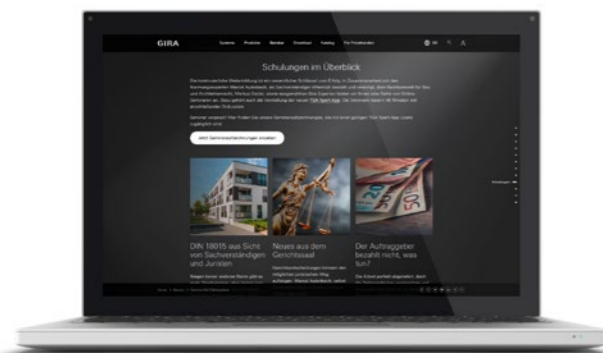

Nutzen Sie für Ihren Erfolg unsere Online-Seminare, die von Profis wie vereidigten Sachverständigen, Rechtsanwälten/-innen für Bau- und Architektenrecht sowie erfahrenen Gira Expert/-innen durchgeführt werden. Zu den Themen zählt auch die Vorstellung der neuen TGA Xpert App.

Jetzt zum Online-Seminarangebot für die Elektroplanung gelangen.

partner.gira.de/seminare



Aktualisieren Sie mit der Gira Akademie Ihr Fachwissen zu moderner Elektroinstallation und verschaffen Sie sich neue Kompetenzen anhand verschiedener Lernmethoden.

Besuchen Sie die Gira Akademie und profitieren Sie von unseren Online-Seminaren, Web Based Trainings und Präsenzseminaren.

akademie.gira.de



Intelligenz bedeutet, effizient zu sein.

Der Gira AppShop bietet smarte Lösungen, um effizienten Mehrwert in der KNX Technologie zu schaffen.

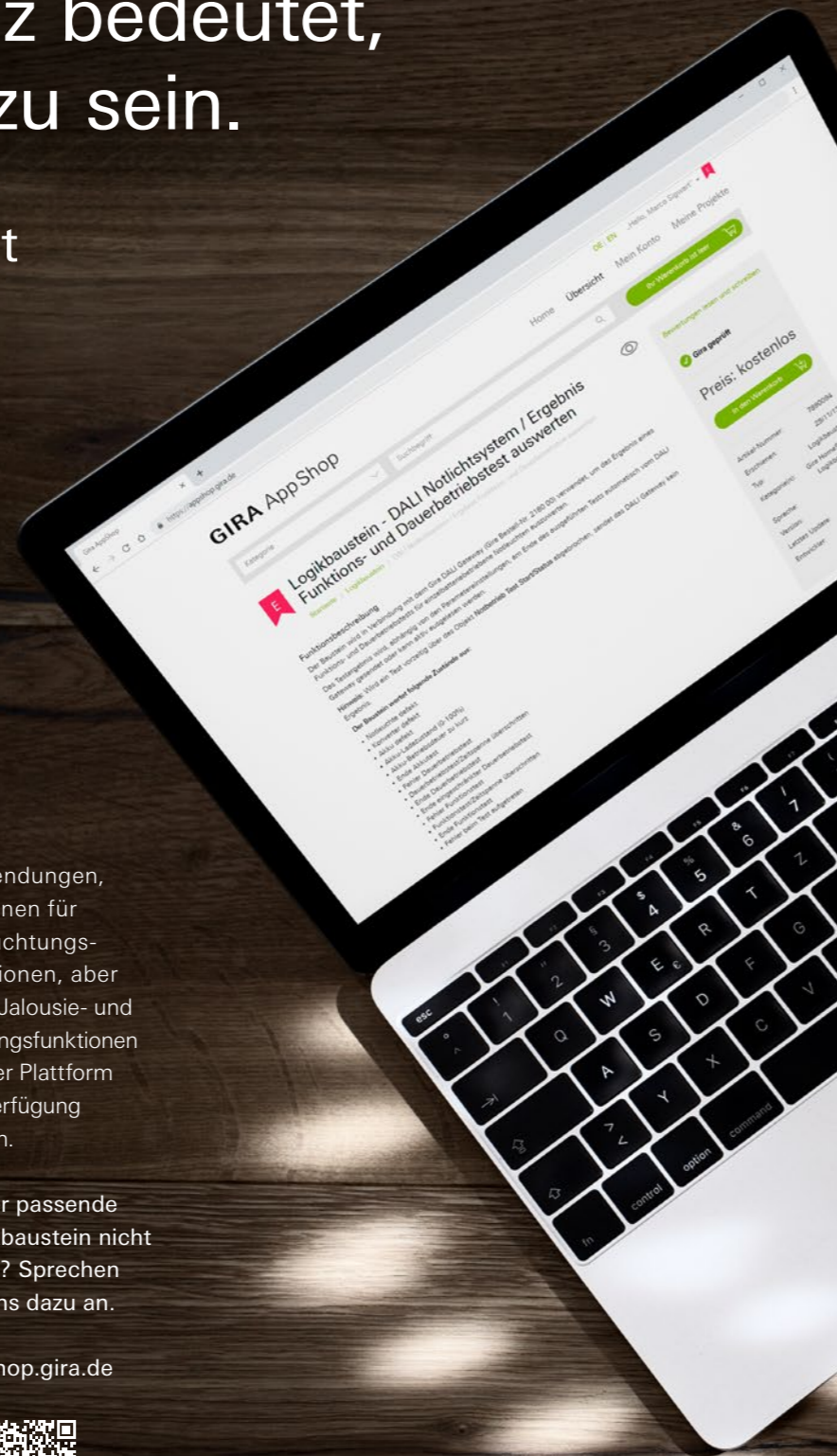

Gira AppShop.

Im Gira AppShop befinden sich bereits viele fertig programmierte und geprüfte Logikbausteine für die Gira Server-Produkte sowie unter anderem Plug-ins und Musterprojekte, die zeit- und kostensparend z. B. in den Gira FacilityServer oder den Gira X1 importiert werden können. Das DALI-Logikmodul „Notlichtsystem/Ergebnis Funktions- und Dauerbetriebstest auswerten“ ist nur ein Beispiel von vielen smarten

Anwendungen, die Ihnen für Beleuchtungsfunktionen, aber auch Jalousie- und Heizungsfunktionen auf der Plattform zur Verfügung stehen.

Ist der passende Logikbaustein nicht dabei? Sprechen Sie uns dazu an.

appshop.gira.de



Tools für eine professionelle Beratung und Planung.



Gira Projekt Assistent (GPA)

Eine Vielzahl von Software-Tools sorgt für einen großen Aufwand bei der Programmierung der Gebäudetechnik. Deswegen hat Gira den Gira Projekt Assistenten (GPA) entwickelt. So können mit nur einem einzigen Inbetriebnahme-Werkzeug viele verschiedene Anwendungen benutzungsfreundlich projektiert werden.

partner.gira.de/gpa



Türkommunikations-Konfigurator

Das praktische Online-Tool hilft Schritt für Schritt dabei, die passende Türsprechanlage zu finden. Es erleichtert die Entscheidung Ihrer Kundin bzw. Ihres Kunden und unterstützt bei der Wahl der richtigen Sprechanlage für innen und außen. Hier können Sie den Konfigurator ausprobieren und finden darüber hinaus weitere nützliche Informationen.

tkskonfigurator.gira.de



Designkonfigurator

Mit dem Gira Designkonfigurator erhalten Sie und Ihre Kundinnen und Kunden einen Überblick über die Gira Schalterprogramme und mögliche ausgewählte Funktionen. Über den Modus „Live View“ kann Ihre Kundschaft mit der Kamera ihres Smartphones oder Tablets die Gira Designvarianten in der realen Umgebung testen.

designkonfigurator.gira.de



Produktvideos

Wie bediene ich die App? Wie wirkt das Produkt auf der Wand? Diese und viele weitere Fragen können bewegte Bilder besser beantworten als nur Katalog-Abbildungen. Präsentieren Sie im Gespräch mit der Kundschaft Ihre Produktempfehlungen mit unseren emotionalen, informativen Produktfilmen und erleichtern Sie so die Entscheidungsfindung für eine passende Lösung.

gira.tv



Planungs- unterstützung für Ihre Projekte.

Aus der Praxis für die Praxis: unsere Hilfsmittel für eine leichtere Planung, Angebotserstellung und Beratung der Kundschaft.

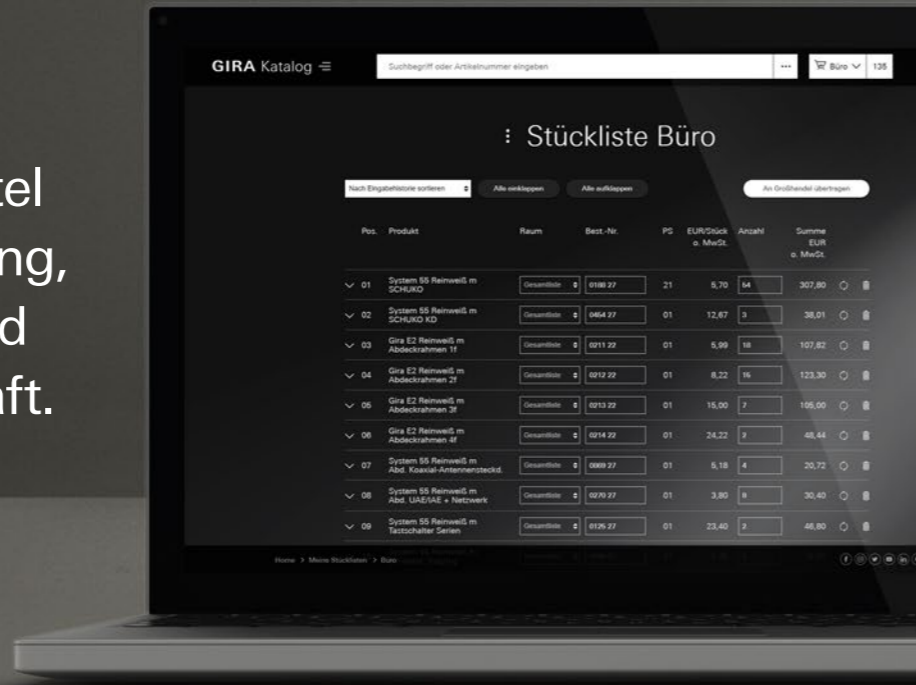

Gira Onlinekatalog.

Gira Ausschreibungstexte.

Mehr erfahren. katalog.gira.de

Profitieren Sie von den zahlreichen Features des Gira Onlinekatalogs. Neben der intelligenten Suche und dem Produktvergleich können Sie individuelle Stücklisten erstellen, in verschiedenen Formaten abspeichern, ausdrucken oder direkt per E-Mail weiterleiten.

Um Sie noch mehr bei Ihren Projekten zu unterstützen, haben wir ein großes Portfolio an Ausschreibungstexten für Sie erstellt. Übersichtlich sortiert erhalten Sie gerätespezifische Ausschreibungstexte in vielen verschiedenen Formaten wie z. B. GAEB oder ASCII.



+ Highlights, Fakten, Vorteile Gira Onlinekatalog:

- Stücklisten nach Räumen anlegen.
- Stücklisten mit Preisen und Preissystemen.
- Stücklisten in den Formaten PDF, GAEB, csv und als Textdatei herunterladen.
- Download relevanter Datenblätter der in der Stückliste hinterlegten Produkte.
- Download relevanter Dokumentationen (Bedienungsanleitung, Gebrauchsanweisung).
- Medialiste der in der Stückliste hinterlegten Produkte aufrufen.

DWG-Dateien für Ihre CAD-Planung.

Für die Erstellung Ihrer Installationspläne und die Planung von Verteiler- und Schalt-schränken stellen wir Ihnen zahlreiche DWG-Dateien zur Verfügung.

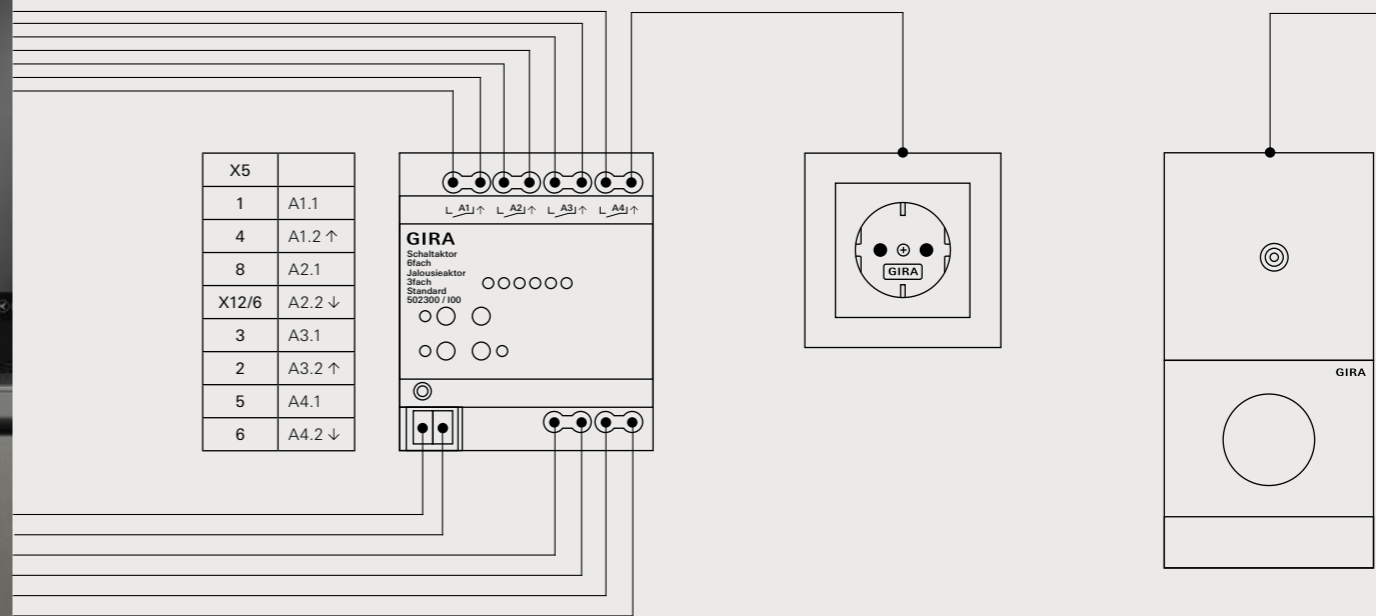

Schnelle professionelle Planung mit Gira DWG-Dateien.

Mit Hilfe unserer Dateien können die Anschlüsse der Gira Produkte für eine leichtere Orientierung eindeutig erkennbar im Schaltplan integriert werden. Vorgefertigte Tabellen zeigen die erforderlichen Anschlüsse und können um individuelle Informationen ergänzt werden. Gira DWG-Dateien sparen Zeit bei der Planungerstellung und sorgen für eine saubere Dokumentation.

Jetzt herunterladen. partner.gira.de/download



+ Highlights, Fakten, Vorteile CAD-Planungshilfen:

- Genau Darstellung des Produktes als DWG-Datei in einer CAD-Planung.
- Vordefinierte Verbindungspunkte für eine schnellere Planung (ein- und allpolige Planungen).
- Definition der Anschlüsse z. B. bei REG-Geräten.
- Baukastensystem bei Abdeckrahmen und Funktionseinsätzen.

Eindrucksvolle Informationen für Ihre Kundschaft.

In unserer Mediadatenbank finden Sie für eine aussagekräftige Planung eine große Auswahl an Produktabbildungen.

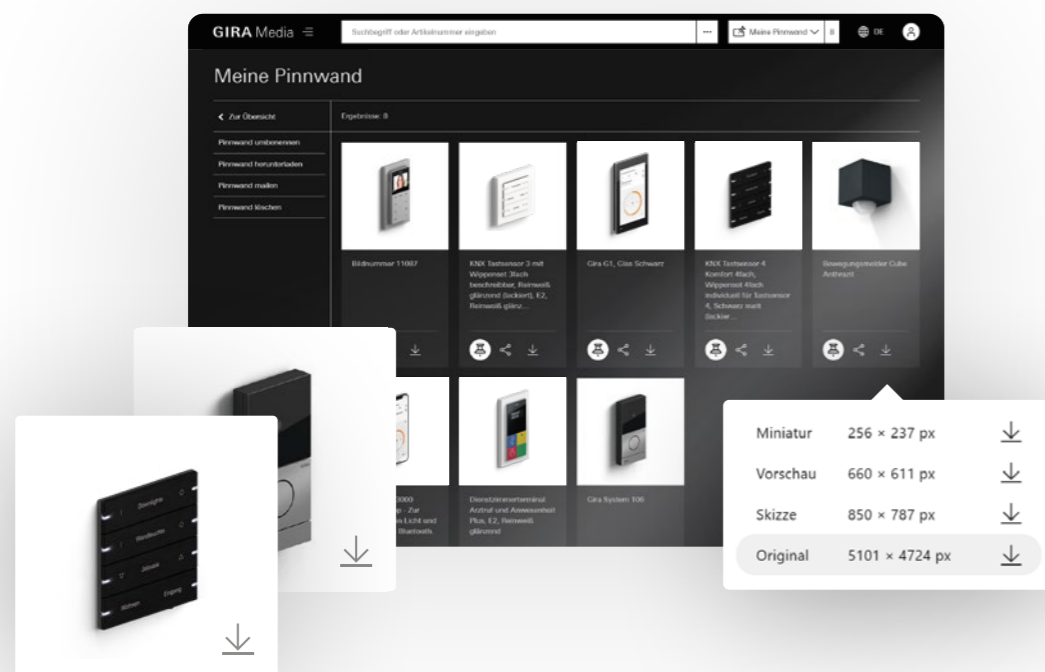

Gira Mediadatenbank.

Egal, wie spezifisch Ihre Zielgruppe ist, mit unseren Produktbildern erstellen Sie überzeugende Präsentationen und Publikationen. Alle Abbildungen sind nach Technik und Funktionen kategorisiert, nach Schalterprogrammen, nach Farben und nach Medientyp. Für eine gezielte Suche können die Gira Artikelnummern, sämtliche Filter oder Kombinationen sowie andere Parameter angewendet werden.

Mehr erfahren.
media.gira.de



⊕ Highlights, Fakten, Vorteile Gira Mediadatenbank:

Sämtliche hochauflösenden Produktabbildungen in einer Datenbank.

Ständige Aktualisierungen.

Vielseitige Such-Optionen, auch Kombination von Suchbegriffen mit booleschen Operatoren oder Suche nach Artikelnummern möglich.

Komfortable Listensuche, wenn verschiedene Artikelnummern gesucht werden.

Alles im Fluss – einwandfreie Abläufe vom Auftragseingang bis zur Lieferung.

Gira Campus Röntgenstraße.

2014 begann Gira mit den Planungen für ein neues Entwicklungs-, Fertigungs- und Logistikzentrum. Innerhalb von 10 Monaten wurde die Logistikanlage realisiert, Anfang Oktober 2018 erfolgte die Inbetriebnahme. Eine zentrale Rolle bei der neuen Anlage spielen eine effiziente Prozessautomatisierung und ein intelligenter Materialfluss für eine optimale Servicequalität.

Besonderes Augenmerk legt Gira überdies auf die Nachhaltigkeit des Neubaus. Ein intelligentes Konzept für Heizen und Kühlen sowie ein Blockheizkraftwerk, das Strom für den Eigenbedarf liefert, reduzieren den Energiebedarf des Komplexes um 45 % gegenüber konventionellen Anlagen.



⊕ Leistungsdaten des Logistikzentrums:

Packleistung: Der Versand ist in der Lage, über 4.000 Pakete pro Tag fertigzustellen.

Weit über 100 Lieferungen können pro Stunde bearbeitet und abgeschlossen werden.

Die Zeit von der Auftragserfassung bis zur Auslieferung an die Kundschaft beträgt im Durchschnitt weniger als 3 Stunden.

Innovativ sein heißt: über die vier Wände hinauszudenken.

Seit 1905 sind wir die mit den Schaltern, aber auch noch so viel mehr ... Denn Innovationen sind unsere große Leidenschaft. Unser Pioniergeist treibt uns an, immer wieder mit neuartigen Lösungen das Wohnen ein Stück komfortabler und besser zu machen.

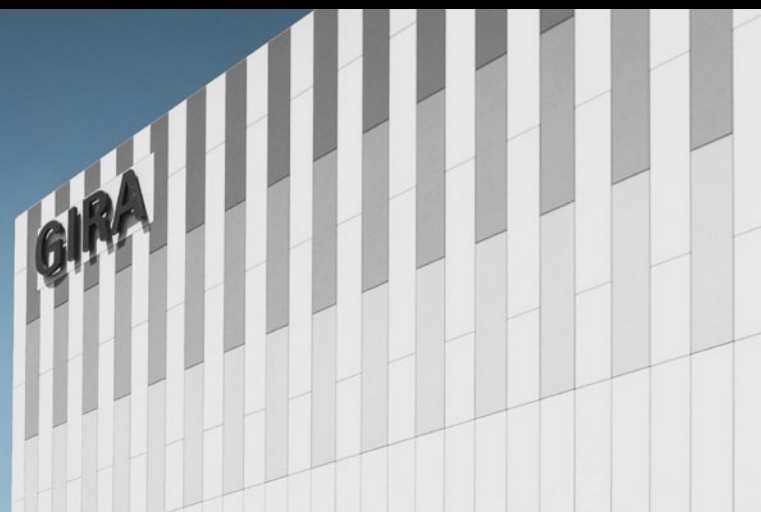

„Made by Vielfalt“.

Gira produziert seit mehr als 100 Jahren am Standort in Radevormwald. Das Unternehmen bekennt sich ohne Wenn und Aber zum Qualitätsanspruch „Made in Germany“. Dafür arbeiten 1.250 Mitarbeiterinnen und Mitarbeiter aus 27 Nationen – jede und jeder von ihnen mit unterschiedlichen Talenten, eigenem Know-how, vielfältigen Erfahrungen, verschiedenen Lebensgeschichten. Diese Vielfalt – getragen von gemeinsamen Werten – ist die Basis für unsere Kreativität, Innovationsstärke und Zukunftsfähigkeit.

Innovative Technik,
ausgezeichnetes Design.

Wir haben seit jeher den Anspruch, ein Höchstmaß an Funktionalität und Zuverlässigkeit in ein einzigartiges Design zu fassen, um besondere Bedienerlebnisse zu ermöglichen. Zahlreiche international renommierte Auszeichnungen honorieren die außerordentliche Designqualität und die Funktionalität unserer Produkte.



gira.de/unternehmen#auszeichnungen

Herausgeber:
Gira Giersiepen GmbH & Co. KG

Interfacedesign:
S. 6, 9, 10, 13, 15, 19, 22, 23, 25, 38
schmitz Visuelle Kommunikation
hgschmitz.de

Technische Änderungen vorbehalten.

Eventuelle farbliche Abweichungen zwischen den Abbildungen in dieser Produktinformation und dem Produkt sind drucktechnisch bedingt und lassen sich nicht vermeiden.

Die Zukunft zu gestalten heißt auch, alles dafür zu tun, um die Umwelt zu schützen, in der wir in Zukunft leben wollen. Gira unterstützt den Gedanken der Nachhaltigkeit, indem bei der vorliegenden Broschüre mit Ressourcen verantwortlich umgegangen wurde und umweltfreundliche Materialien verwendet wurden. Mit dem FSC-Warenzeichen werden Papiere ausgezeichnet, die aus vorbildlich bewirtschafteten, FSC®-zertifizierten Wäldern, wiedergewonnenem Material und anderen kontrollierten Quellen stammen und unabhängig zertifiziert sind.

www.nachhaltigkeit.gira.de



Jetzt digitale
Broschüre
herunterladen.

[link.gira.de/
planerbroschuere](https://link.gira.de/planerbroschuere)



GIRA

Gira
Giersiepen GmbH & Co. KG

Dahlienstraße
42477 Radevormwald

Postfach 1220
42461 Radevormwald
Deutschland

Tel. +49 2195 602-0
Fax +49 2195 602-191

www.gira.de
info@gira.de

Gira Austria GmbH

Siezenheimer Straße 39 b /
Halle B / 2. OG / CoWo
5020 Salzburg

Tel. +43 664 2037860

www.gira.at
info@gira.at
